



КАТАЛОГ

РЕШЕНИЯ ДЛЯ ГОРНЫХ РАБОТ

На русском языке



MTG

No limits innovation

СОДЕРЖАНИЕ

О компании MTG	4
Специалисты в режущем инструменте	6
Наши преимущества-ваша выгода	8
Решения для горных работ	10
Ассортимент продукции	20
MTG CAST LIPS / TERRA	20
MTG SYSTEMS	22
TWINMET	22
STARMET	26
STARMET ROPE SHOVELS	28
PROMET	30
RIPMET	34
MTG PLUS	36
PLUS LHD	37
PLUS защиты	38
Отзывы пользователей	40

[*] Отказ от ответственности

[1] Товарные знаки, отмеченные в настоящем документе звездочкой, не принадлежат компании METALOGENIA S.A., указаны с единственной целью определить назначение продукции компании и не подразумевают существование какой-либо связи между компанией METALOGENIA S.A. и законными владельцами этих товарных знаков. Приведенные в настоящем документе мнения и сведения о характеристиках продукции были предоставлены заказчиком и не могут восприниматься в качестве гарантии какого-либо типа. На рабочие характеристики продукции MTG влияет множество различных условий, ни в коей степени не зависящих от компании METALOGENIA SA (тип и использование машины, процедуры монтажа и сборки, материал и состояние износа, износ и ненадлежащее использование продукции).

[2] Компания METALOGENIA S.A. является единственным законным держателем торговых знаков, идентифицирующих ее продукцию. Сходным образом, компании METALOGENIA, S.A. принадлежат все права промышленной собственности, которые могут быть связаны с ее продукцией, такие как конструкции, полезные модели или патенты. Несанкционированное их использование может представлять собой нарушение прав промышленной собственности, принадлежащих компании METALOGENIA S.A. Товарные знаки, отмеченные звездочкой, не принадлежат компании METALOGENIA S.A., указаны с единственной целью определить назначение продукции компании и не подразумевают существование какой-либо связи между компанией METALOGENIA S.A. и законными владельцами этих товарных знаков.



MTG В ЦИФРАХ

Обладая более чем 65-летним опытом работы, мы являемся специалистами в области проектирования и производства высококачественных землеройных инструментов для землеройной техники. Наша дистрибьюторская сеть из более чем 400 дилеров, основанная на долгосрочных отношениях, позволяет нам работать в более, чем 60 странах по всему миру.

65+

ЛЕТ

составляет опыт проектирования и производства высококачественных режущих инструментов и решений для землеройной техники.

400+

ДИЛЕРОВ

составляют нашу всемирную дистрибьюторскую сеть, основанную на долгосрочных отношениях.

60+

СТРАН

где мы представлены нашими дилерами, что позволяет нам быть глобальной компанией, как мы того и желаем, предоставляя услуги конечным пользователям на месте.

MTG В МИРЕ

Международная проекция с региональными обязательствами.



РЕШЕНИЯ, КОТОРЫЕ МЫ ПРЕДЛАГАЕМ

Компания MTG отлично зарекомендовала себя в таких отраслях как строительство, добыча полезных ископаемых и дноуглубительные работы в результате соответствия отраслевым стандартам и ориентированности на потребности клиентов. Благодаря глубоким знаниям в области защиты от износа, мы стали настоящими экспертами во всем, что касается землеройного инструмента. Продукция MTG широко востребована как среди конечных потребителей, так и производителей специализированного оборудования.

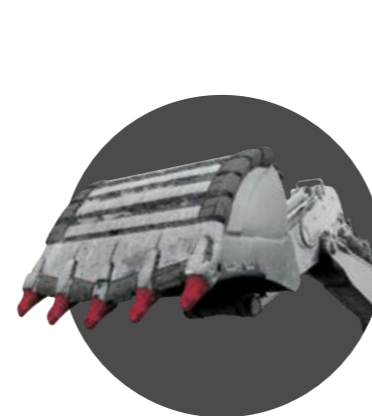

РЕШЕНИЯ ДЛЯ СТРОИТЕЛЬНОЙ ТЕХНИКИ

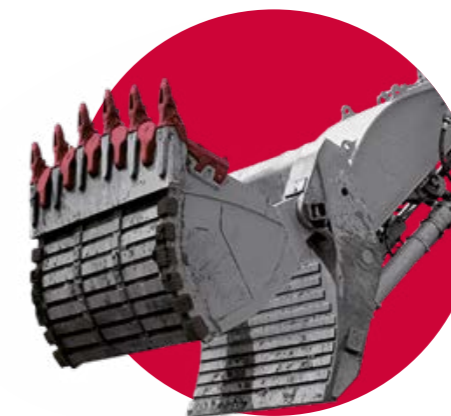

РЕШЕНИЯ ДЛЯ ГОРНЫХ РАБОТ

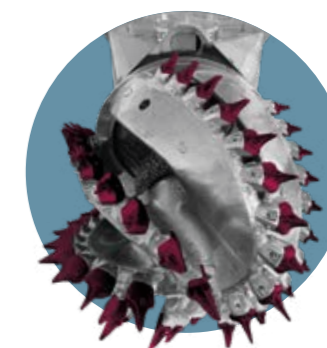

РЕШЕНИЯ ДЛЯ ДНОУГЛУБЛЕНИЯ

Компания MTG предоставляет полные решения для широкого спектра горного оборудования. Выберите вашу машину, чтобы найти наилучший выбор землеройного инструмента для ваших конкретных требований и условий.



ЛИТЫЕ КРОМКИ ДЛЯ ЭКСКАВАТОРОВ



КОЛЕСНЫЙ ПОГРУЗЧИК



БУЛЬДОЗЕР



КАНАТНЫЙ ЭКСКАВАТОР



ДРАГЛАЙН



ПДМ

СПЕЦИАЛИСТЫ В РЕЖУЩЕМ ИНСТРУМЕНТЕ

Каждое применение и условия эксплуатации требуют специальных решений в области Г.Е.Т. для обеспечения безопасности, надежности, долговечности и максимальной эффективности эксплуатации. В этом отношении ключевыми факторами являются как разработка продукта, так и его производство.

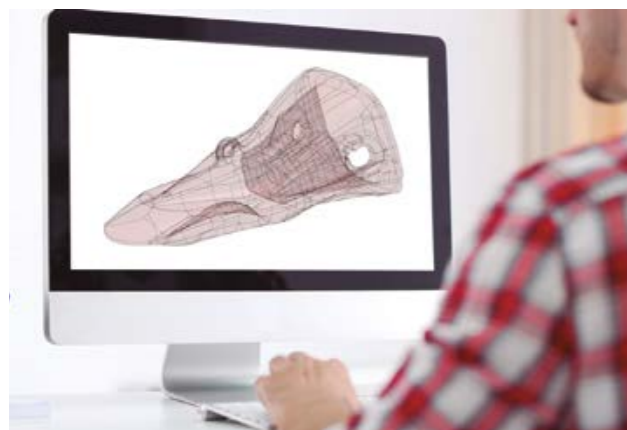

Разработка Продукции

Наше премиальное позиционирование является результатом многолетнего опыта и глубоких инженерных изысканий. Все продукты, созданные компанией MTG, были задуманы и разработаны с ориентацией на клиента и с помощью очень строгого процесса, использующий свой инженерный опыт с применением самых современных инструментов.

Производство Продукции

Наш собственный завод, открытый в 2012 году, является одним из ключевых элементов приверженности MTG качеству и конкурентоспособности на рынке Г.Е.Т. Литейный цех, который является одним из самых современных в Европе, оснащен самым инновационным технологическим оборудованием.



Техническая Служба

Команда технической поддержки MTG организует тренинги и посещения рабочих площадок, дает рекомендации по конкретным продуктам, разрабатывает конфигурацию ковшей и инструкции по сварке и переоборудованию, контролирует работу землеройного инструмента, анализирует и сравнивает производительность и эффективность оборудования в реальных рабочих условиях, а также выполняет другие задачи.

Цифровые Решения

Ориентация MTG на потребности заказчиков, технологическая и инженерная компетенция компании постоянно развиваются. В рамках этого развития мы предлагаем нашим заказчикам разнообразные цифровые решения, которые повысят безопасность и эффективность работ по добыче полезных ископаемых.



НАШИ СТАЛИ

Стали от MTG способны выдерживать самые высокие механические нагрузки во время эксплуатации и отличаются отличными показателями твердости и прочности благодаря низкому содержанию примесей и особой процедуре заковки.

НАШИ ПРЕИМУЩЕСТВА — ВАША ВЫГОДА

В соответствии с требованиями конечных пользователей компанией MTG разработан комплексный подход, основанный на разнообразии ассортимента и качественном техобслуживании продукции.

Не так важно, что говорим о себе мы — важно, что о нас говорят наши клиенты.

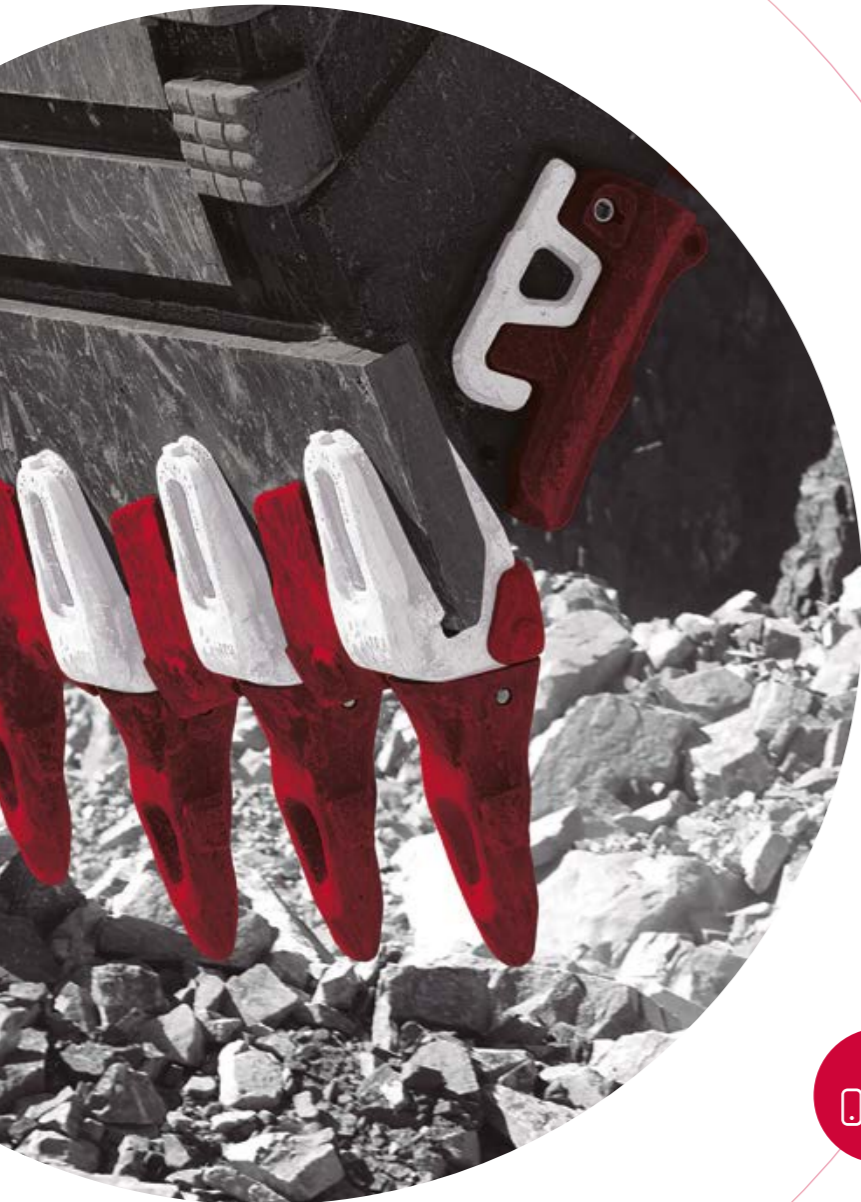

**ПОВЫШЕННАЯ
ПРОИЗВОДИТЕЛЬНОСТЬ**



**МАКСИМАЛЬНАЯ
НАДЕЖНОСТЬ**



**БЕЗОПАСНОЕ И
БЫСТРОЕ
ТЕХОБСЛУЖИВАНИЕ**



**ЭФФЕКТИВНОСТЬ И
СОКРАЩЕНИЕ
РАСХОДОВ**

Зубья для всех Областей Применения



Мы предлагаем широкую линейку продукции, которая сделает ваше оборудование более эффективным. Каждая модель зуба разрабатывается специально для определенной сферы применения в зависимости от необходимой степени проникновения, абразивности материала и ударостойкости.

Оптимальное отношение изнашиваемого материала наших зубьев в любом исполнении продлевает сроки эксплуатации вашего оборудования, повышает эффективность и снижает производственные затраты.



Конструктивные Решения



Самозатачивающаяся конструкция позволяет нашему режущему инструменту поддерживать высокую проникающую способность на протяжении всего срока эксплуатации.

Зубья разработаны для обеспечения защиты адаптеров и сведения к минимуму необходимости их ремонта.



Специализированная Техническая Поддержка



Инженеры нашего отдела технической поддержки помогут вам полностью защитить ковш и минимизировать влияние на него ударной нагрузки и абразивного износа.



СТАЛИ MTG



Наши сплавы выдерживают очень высокие механические нагрузки и демонстрируют самые высокие показатели прочности и твердости даже в самых сложных условиях эксплуатации.

Сниженное содержание включений и структура, полученная в результате специальной термообработки, позволяют оптимизировать соотношение твердости и ударной вязкости, а также избежать образования трещин.



Система Крепления









Безударные системы крепления обеспечивают превосходную надежность и предотвращают потерю зубьев.

Благодаря нашей безударной системе крепления, установка и снятие зубьев осуществляются быстро и безопасно во время выполнения планового обслуживания.



РЕШЕНИЯ ДЛЯ ГОРНЫХ РАБОТ

MTG предлагает полные решения в области режущего инструмента для ковшей любых землеройных машин.

КАТЕГОРИЯ ПРОДУКЦИИ	ЛИНЕЙКА ПРОДУКЦИИ	 ЛИТЫЕ КРОМКИ ДЛЯ ЭКСКАВАТОРОВ	 ПЛАСТИНЧАТЫЕ РЕЖУЩИЕ КРОМКИ ДЛЯ ЭКСКАВАТОРОВ	 КОЛЕСНЫЙ ПОГРУЗЧИК	 БУЛЬДОЗЕР	 КАНАТНЫЙ ЭКСКАВАТОР	 ДРАГЛАЙН	 ПОГРУЗОЧНО- ДОСТАВОЧНАЯ МАШИНА ПДМ
MTG CAST LIPS Литые кромки для карьерных экскаваторов.	TERRA Самый продвинутый и универсальный вариант литых кромок для стандартных и высокопроизводительных типов применения. ↗ стр.20	●						
MTG SYSTEMS Наша самая современная система зубьев и адаптеров, а также система межзубьевых защит с тщательно продуманным креплением значительно повышают эффективность ваших горных работ.	TWINMET Трехсоставная система зубьев для гидравлических экскаваторов и драглайнов обеспечивает максимальную долговечность даже в самых сложных условиях горной добычи. ↗ стр.22	●	●				●	
	STARMET Наша проверенная система безударного крепления зубьев и адаптеров гарантирует повышенную производительность и максимальную надежность в эксплуатации экскаваторов, колесных погрузчиков и драглайнов даже в самых тяжелых и нагруженных условиях добычи полезных ископаемых. ↗ стр.26		●	●			●	
	STARMET ROPE SHOVELS STARMET ROPE SHOVELS - это линейка продуктов, специально ориентированная на различные требования к применению на канатных экскаваторах. ↗ стр.28					●		
	PROMET Надежная система для защиты ковшей горной техники. ↗ стр.30	●	●	●		●	●	
	RIPMET Оптимальное проникновение и более длительный срок службы компонентов вашего бульдозера в самых сложных условиях рыхления. ↗ стр.34				●			
MTG PLUS Дополнительные и альтернативные изделия из нашей высококачественной стали.	Защиты для канатных экскаваторов ↗ стр.36					●		
	Межзубьевые защиты для ПДМ ↗ стр.37							●
	Накладные межзубьевые защиты для погрузчиков ↗ стр.38			●				
	Дополнительные защиты Приварные межзубьевые, боковые защиты и защиты пяты. ↗ стр.39	●	●	●				●
	Зубья альтернативные / Рыхлитель ↗ стр.39		●	●	●			

ЭКСКАВАТОРЫ С ЛИТОЙ КРОМКОЙ

ПРИМЕРЫ
ОБОРУДОВАНИЯ*

CAT6030 / 6040
PC4000 / 5000 / 8000
EX3600 / 5600

ЭКСКАВАТОРЫ С ПЛАСТИНЧАТОЙ РЕЖУЩЕЙ КРОМКОЙ

ПРИМЕРЫ
ОБОРУДОВАНИЯ*

CAT6015 / 6018
PC1250 / PC2000
EX1200 / 1900 / 2600



TERRA + TWINMET + PROMET + PLUS

Самый современный и универсальный вариант литой кромки, от стандартного до высокопроизводительного, в сочетании с надежными зубьями и простой в установке системой защит.



TWINMET для модернизации

Попробуйте наш надежный вариант для модернизации трехкомпонентной системы зубьев, и результаты убедят вас перейти к литым или пластинчатым кромкам MTG.



STARMET + PROMET + PLUS

Наилучший вариант безударного крепления для высокопроизводительных экскаваторов с универсальной системой зубьев и простыми в установке защитами.



STARMET + PROMET + PLUS

На Ваш выбор, если Вы хотите совместить нашу универсальную систему зубьев с различными вариантами приварных защит режущей кромки.



TWINMET + PROMET + PLUS

Для мощных экскаваторов с большим отрывным усилием мы рекомендуем нашу надежную трехкомпонентную систему зубьев в сочетании с простыми в установке защитами.

MTG CAST LIPS
TERRA → стр.20

MTG SYSTEMS
TWINMET → стр.22

STARMET → стр.26

PROMET → стр.30

MTG PLUS
→ стр.39

КОЛЕСНЫЙ ПОГРУЗЧИК

ПРИМЕРЫ ОБОРУДОВАНИЯ*

CAT992 / 993 / 994
WA800 / 900 / 12000
L-950 / L-1150 / L-1350
L-1850 / L-2350

БУЛЬДОЗЕР

ПРИМЕРЫ ОБОРУДОВАНИЯ*

D8T / D9T
D10T2 / D11T
D155AX-8 / D375-8
D475A-5

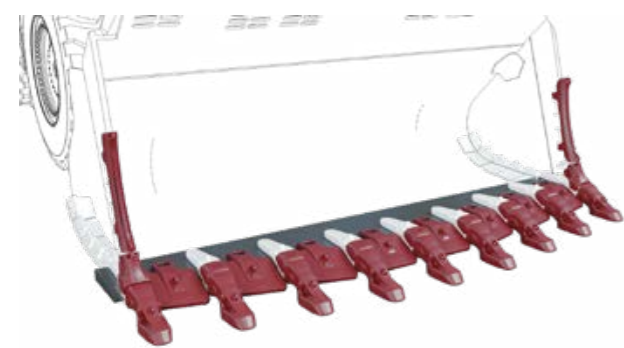

STARMET + PROMET + PLUS

Ваш лучший вариант для высокопроизводительных погрузчиков с универсальной системой зубьев и простыми в установке защитами.

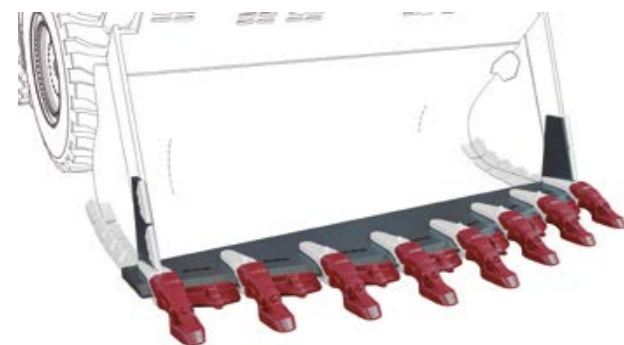

STARMET + PLUS

На Ваш выбор, если Вы хотите можно комбинировать нашу универсальную систему зубьев с различными, болтовыми и привариваемыми защитами.



RIPMET

Усовершенствованное решение для рыхлителя с безударной системой крепления для сокращения времени простоя и повышения безопасности.

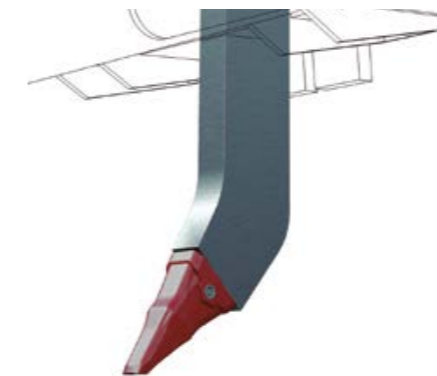

PLUS

Наше альтернативное решение для рыхлителя адаптировано для стандартных стоек рыхлителя Caterpillar* и Komatsu*.

MTG SYSTEMS

STARMET → стр.26 PROMET → стр.30

MTG PLUS

→ стр.38

MTG SYSTEMS

RIPMET → стр.34

MTG PLUS

→ стр.39

КАНАТНЫЙ ЭКСКАВАТОР

ПРИМЕРЫ ОБОРУДОВАНИЯ*

P&H2300 / 2800 / 4100
CAT7395 / 7495
TZ W-55

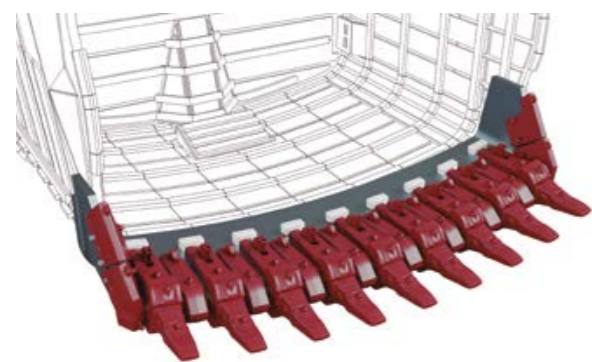

STARMET ROPE SHOVELS + PLUS

Для канатных экскаваторов типа CAT7495* с
конструкцией ковша HR.

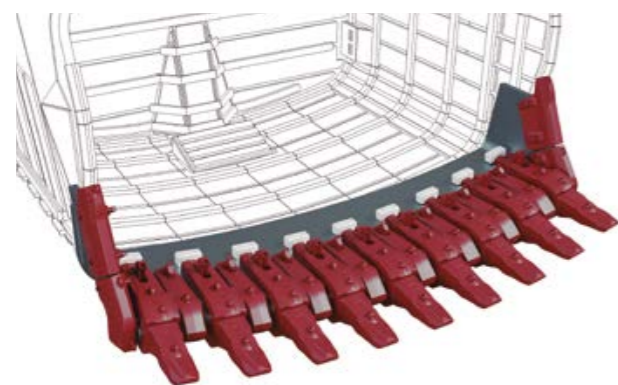

STARMET ROPE SHOVELS + PLUS

Для канатных экскаваторов типа CAT7495* или CAT7395*
с типами VI и VII.

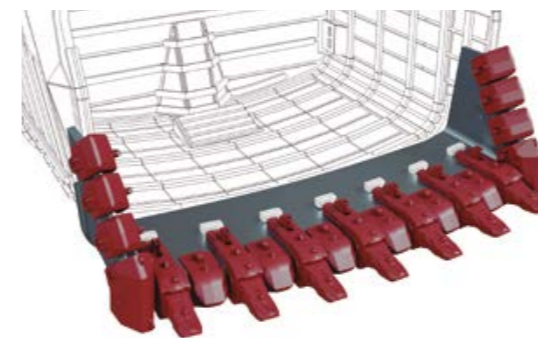

STARMET ROPE SHOVELS + PLUS

Для канатных экскаваторов типа P&H4100* или
TZ WK-55* с конструкцией ковша HR.

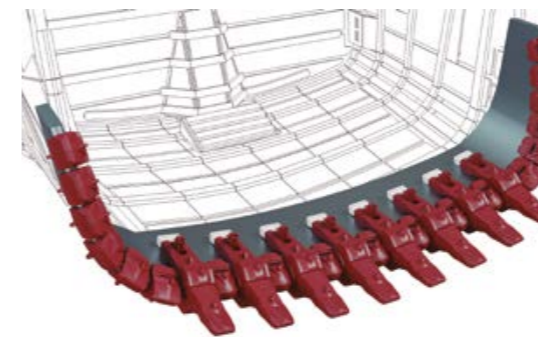

STARMET ROPE SHOVELS + PROMET

Для канатных экскаваторов типа P&H4100* с
конструкцией ковша с широким радиусом.

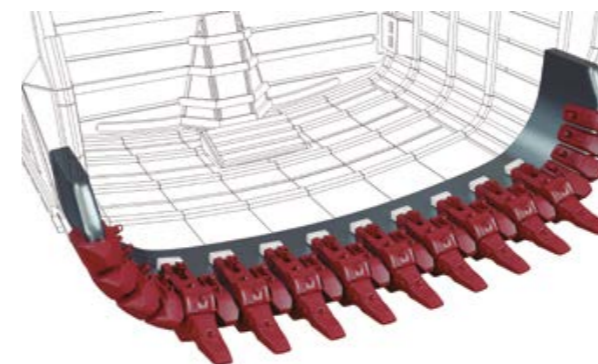

STARMET ROPE SHOVELS + PLUS

Для канатных экскаваторов типа P&H4100* с
конструкцией ковша с широким радиусом.

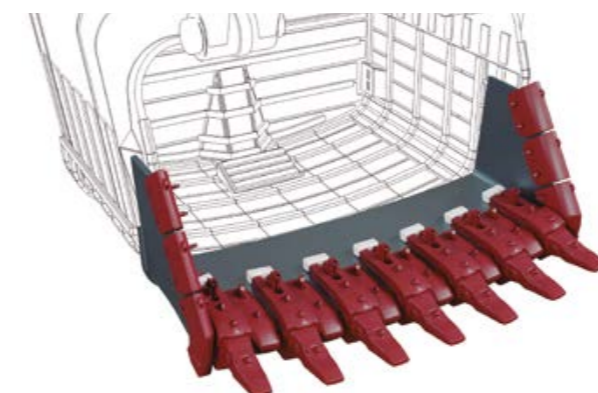

STARMET ROPE SHOVELS + PLUS

Для канатных экскаваторов типа P&H2800* или P&H2300*
с конструкцией ковша HR.

MTG SYSTEMS

STARMET ROPE SHOVELS → стр.28

PROMET → стр.30

MTG PLUS

→ стр.36

ДРАГЛАЙН

ПРИМЕРЫ ОБОРУДОВАНИЯ*

Marion 7900 / 8400 / 195M
BE 650 / BE1370W
CAT 8200

ПОДЗЕМНАЯ ПДМ

ПРИМЕРЫ ОБОРУДОВАНИЯ*

Atlas Copco ST14
Sandvik LH410
CAT R1600H



TWINMET

Наша надежная трехкомпонентная система зубьев с приварными носами для ковша Вашего драглайна.



TWINMET для модернизации

Попробуйте нашу надежную трехкомпонентную систему зубьев в качестве опции для модернизации, и результат убедит вас использовать большее количество продуктов MTG.

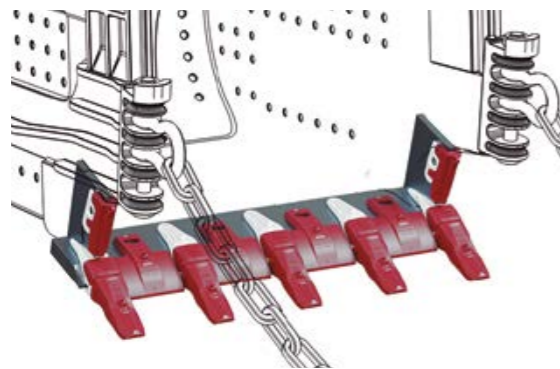

STARMET + PROMET

Решение для драглайнов среднего и малого размера, основанное на нашей универсальной системе зубьев и простых в установке защитах.

PLUS LHD + PLUS

Изготовленные из нашей эксклюзивной и сверхпрочной стали, приварные защиты режущей кромки для ПДМ специально предназначены для подземной добычи полезных ископаемых.

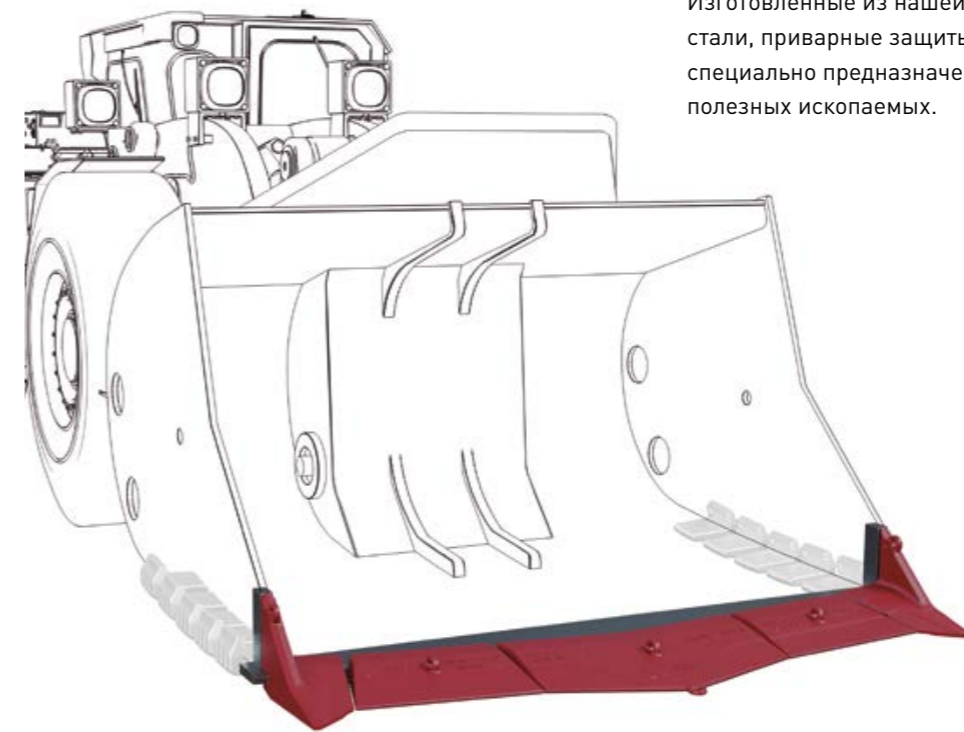

MTG SYSTEMS

TWINMET → стр.22 STARMET → стр.26 PROMET → стр.30

MTG PLUS

LHD → стр.37



ВАРИАНТЫ ЛИТЫХ КРОМОК

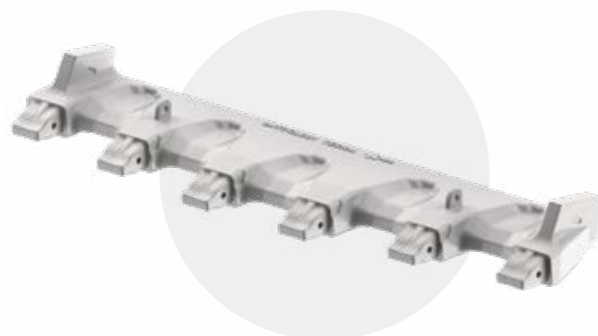

Литые кромки 148" - 201"
для карьерных экскаваторов 450 - 1000 т

Самый современный вариант литых кромок для экскаваторов массой менее 450 т, который гарантирует высокую производительность во время сложных горных работ.

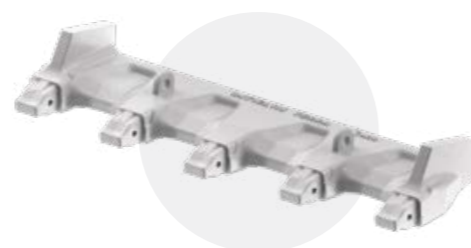

Литые кромки 116" - 140"
для карьерных экскаваторов 250 - 400 т

Продукция серии TERRA меньшего размера, доказавшие свою эффективность в реальных рабочих условиях, являются отличной альтернативой пластинчатым режущим крокам.



Посмотрите нашу анимацию в формате 3D!
CAST LIPS TERRA + TWINMET + PROMET

Преимущества и Особенности



ПОВЫШЕННАЯ ПРОИЗВОДИТЕЛЬНОСТЬ

Более тонкая конструкция кромки TERRA наряду с самозатачивающейся конструкцией ее оборудования гарантируют устойчивое проникновение на протяжении всего срока их службы.

СНИЖЕНИЕ ЭКСПЛУАТАЦИОННЫХ РАСХОДОВ

Оптимизированная конструкция позволяет лучше распределять изнашиваемый материал. В результате **снижение веса** обеспечивает очевидную экономию топлива и снижение затрат.

БОЛЕЕ ДЛИТЕЛЬНОЕ ВРЕМЯ ЭКСПЛУАТАЦИИ

Большие площади контакта и плавные переходы для межзубьевых защит уменьшают пластическую деформацию в критических областях, предотвращая образование трещин.

СНИЖЕНИЕ ВРЕМЕНИ РЕМОНТА

Критические зоны кромки TERRA оптимально защищены **специально предназначенными инструментами MTG**, для увеличения срока службы литой кромки и уменьшения необходимости восстановления.

Пакетные Решения для Оборудования Изнашиваемых Деталей Ковша

TERRA + TWINMET + PROMET



Усиленный вариант



Вариант для улучшенной проникающей способности

Сочетание надежной трехсоставной системы зубьев TWINMET и межзубьевых защит PROMET максимально эффективно предотвращает быстрый износ оборудования. В зависимости от ваших потребностей пакетное решение может быть адаптировано для оптимальной проникающей способности или для работ в сложных эксплуатационных условиях.

Двусоставная система зубьев TWINMET и защиты PROMET дополняют литые кромки меньшего размера для оптимальной проникающей способности ковшей. При работе с крепкими породами дополнительную защиту обеспечивает изнашиваемая крышка (опция).

Обзор Линейки TERRA

РАЗМЕР TWINMET	ЛИТАЯ РЕЖУЩАЯ КРОМКА TERRA	АРТИКУЛ	КОЛИЧЕСТВО ПОЗИЦИЙ	КАТЕГОРИЯ МАШИНЫ	ПРИМЕРЫ МАШИН
TM1	116" / 2.950 mm	1MT1CL116 TERRA	5	250-400 t	
TM1	136" / 3.450 mm	1MT1CL136 TERRA	5	250-400 t	HITACHI* EX3600 (FS) KOMATSU* PC4000 (FS) CATERPILLAR* 6040 (BH)
TM1	140" / 3.560 mm	1MT1CL140 TERRA	6	250-400 t	
TM5/4 TM5/6	148" / 3.760 mm	1MT5CL148 TERRA	5	450-700 t	
TM5/4 TM5/6	163" / 4.150 mm	1MT5CL163 TERRA	5	450-700 t	HITACHI* EX5600-6 (BH) KOMATSU* PC5500-6 (BH) CATERPILLAR* 6050 / 6060 (FS)
TM5/4 TM5/6	169" / 4.300 mm	1MT5CL169 TERRA	6	450-700 t	
TM5/4 TM5/6	185" / 4.700 mm	1MT5CL185 TERRA	6	450-700 t	KOMATSU* PC7000 (FS)
TM7/4 TM7/6	169" / 4.300 mm	1MT7CL169 TERRA	5	650-1.000 t	
TM7/4 TM7/6	201" / 5.100 mm	1MT7CL201 TERRA	6	650-1.000 t	HITACHI* EX8000-6 (BH/FS) KOMATSU* PC8000 (BH/FS) CATERPILLAR* 6090 (FS)



TWINMET ДЛЯ ЛИТЫХ КРОМОК



TWINMET 1 для экскаваторов 250 – 400 т

Двусоставная система зубьев специально разработана для литых кромок TERRA меньших размеров 116" и 136" для использования с грунтами низкой и средней крепости и средних ударных нагрузок.

TWINMET 5 & 7 для экскаваторов >450 т

Оригинальная трехсоставная система размеров 5 и 7 разработана для литых кромок TERRA и обеспечивает высокую производительность и надежность при работе с крепкими грунтами и большими ударными нагрузками.

TWINMET для модернизации для первого опыта с TWINMET

Попробуйте нашу систему TWINMET с четырех- или восьмиугольными промежуточными адаптерами и это убедит вас полностью перейти на литые кромок от MTG.

Преимущества и Особенности



МАКСИМАЛЬНАЯ НАДЕЖНОСТЬ

Усиленная конструкция носа и посадки, а также большие стабилизирующие поверхности обеспечивают максимальную **надежность и устойчивость** к самым тяжелым нагрузкам и ударам.

СНИЖЕНИЕ ЭКСПЛУАТАЦИОННЫХ РАСХОДОВ

Симметричная конструкция позволяет переворачивать промежуточные адаптеры и зубья. Переворачивание продлевает срок их службы.

СОКРАЩЕННЫЕ И БЕЗОПАСНЫЕ РЕМОНТЫ

Безударная система крепления при помощи двух пальцев соединяет все три части в одну высокоэффективную систему и обеспечивает быстроту и безопасность обслуживания в любых рабочих условиях.

ПОВЫШЕННАЯ ПРОИЗВОДИТЕЛЬНОСТЬ

Самозатачивающиеся конструкции обеспечивают нашим режущим инструментам высокую степень проникновения в течение всего срока службы, сохраняя высокую производительность вашей машины и снижая эксплуатационные расходы.

Найдите Свою Конструкцию Зубьев

РАЗМЕР	TWINMET 1				TWINMET 5 & 7			
КОНСТРУКЦИЯ ЗУБА								
ПРОНИКНОВЕНИЕ	●●○	●●○	●●●	●●○	●●●	●●○	●●○	●●●
АБРАЗИВНОСТЬ	●●○	●●●	●○○	●●●	●●○	●●○	●●○	●○○
УДАРНЫЕ НАГРУЗКИ	●●○○	●●●○	●○○○	●●●○	●●●●	●●○○	●●○○	●●○○

Выберите свой Промежуточный Адаптер

MTG предлагает два варианта промежуточных адаптеров: Стандартный (STD) и сверхпрочный (HD). Стандартные адаптеры отлично подходят для грунтов, требующих высокой проникающей способности, а сверхпрочные обеспечивают большую сопротивляемость жестким грунтам и ударным нагрузкам.

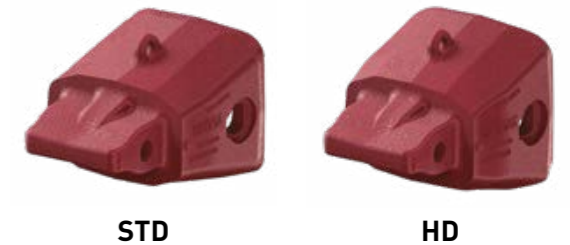

Линейка TWINMET для MTG CAST LIPS / TERRA

РАЗМЕРЫ TWINMET		ЗУБЬЯ	КРЕПЛЕНИЕ ЗУБА		ПРОМЕЖУТОЧНЫЙ АДАПТЕР	КРЕПЛЕНИЕ ПРОМЕЖУТОЧНОГО АДАПТЕРА		ПРИВАРНОЙ НОС	СЪЕМНИК
TM1	TM4		ПАЛЕЦ	ДЕРЖАТЕЛЬ ⁴		ПАЛЕЦ	ДЕРЖАТЕЛЬ ⁴		
TM1	TM1	MT1E MT1EX MT1V	2MT1P	2MJ1 STR	-	-	-	1MT1WN	3MT3/4-1
TM 5/4	TM4	MT4EX MT4I MT4P MT4U MT4W	2MT4P 2MT4PSE	2MJ4 STR	5MT54 5MT54X 5MT56 ¹	-	-	-	3MJ
	TM5	MT5U ³	-	-		2MT5P 2MT5PSE	2MJ5 STR	1MT5WN 1MT5WN-H	
TM 7/6	TM6	MT6EX MT6P MT6U MT6W	2MT4P 2MT4PSE	2MJ4 STR	5MT74 ² 5MT76 5MT76X	-	-	-	3MJ
	TM7	-	-	-		2MT5P 2MT5PSE	2MJ5 STR	1MT7WN	

¹ TWINMET 5/6 состоит из промежуточного адаптера, в сочетании с коронкой размера 6 и размером носа 5.
² TWINMET 7/4 состоит из промежуточного адаптера с коронкой размера 4 и размером носа 7.
³ MT5U - это цельнолитой зуб, не требующий промежуточного адаптера.
⁴ Держатель пальца поставляется с коронкой и промежуточным адаптером, но может быть заказан отдельно при необходимости.



TWINMET ДЛЯ ПЛАСТИНЧАТЫХ РЕЖУЩИХ КРОМОК



TWINMET 1 для экскаваторов 250 - 400 т

Двусоставная система зуб-адаптер специально разработана для небольших карьерных экскаваторов с пластинчатой режущей кромкой толщиной 140 мм.

TWINMET 3/2 для экскаваторов 350 - 500 т

Трехсоставная система зуб-адаптер гарантирует прочность и увеличенный срок эксплуатации запчастей для экскаваторов с пластинчатой режущей кромкой толщиной 140 или 160 мм.

Преимущества и Особенности



МАКСИМАЛЬНАЯ НАДЕЖНОСТЬ

Усиленная конструкция носа и посадки, а также большие стабилизирующие поверхности обеспечивают максимальную **надежность и устойчивость** к самым тяжелым нагрузкам и ударам.

СНИЖЕНИЕ ЭКСПЛУАТАЦИОННЫХ РАСХОДОВ

Симметричная конструкция позволяет переворачивать промежуточные адаптеры и зубья. Переворачивание продлевает срок их службы.

СОКРАЩЕННЫЕ И БЕЗОПАСНЫЕ РЕМОНТЫ

Безударная система крепления при помощи двух пальцев соединяет все три части в одну высокоэффективную систему и обеспечивает быстроту и безопасность технического обслуживания в любых рабочих условиях.

ПОВЫШЕННАЯ ПРОИЗВОДИТЕЛЬНОСТЬ

Самозатачивающиеся конструкции обеспечивают нашим режущим инструментам высокую степень проникновения в течение всего срока службы, сохраняя высокую производительность вашей машины и снижая эксплуатационные расходы.

Найдите свою Конструкцию Зубьев

РАЗМЕР	TWINMET 1			TWINMET 3/2		
КОНСТРУКЦИЯ ЗУБА						
ПРОНИКНОВЕНИЕ	●●○	●●○	●●●	●●○	●●○	●●●
АБРАЗИВНОСТЬ	●●○	●●●	●○○	●●●	●●○	●○○
УДАРНЫЕ НАГРУЗКИ	●●○○	●●●○	●○○○	●●●○	●●○○	●●○○

Выберите свой Адаптер

Благодаря центральным (WC) и литым угловым приварным адаптерам (WL / WR) размера 1 и 3/2 серии TWINMET отлично подходят для использования на экскаваторах 250 – 500 т с пластинчатой режущей кромкой. Это прекрасный выбор для тех, кто предпочитает использовать экскаваторы с пластинчатой режущей кромкой с большим усилием отрыва.



Ассортимент TWINMET для Пластинчатых Режущих Кромок

РАЗМЕРЫ TWINMET		ЗУБЬЯ	КРЕПЛЕНИЕ ЗУБА		ПРОМЕЖУТОЧНЫЙ АДАПТЕР	КРЕПЛЕНИЕ ПРОМЕЖУТОЧНОГО АДАПТЕРА		АДАПТЕР ПЛАСТИНЧАТОЙ КРОМКИ	ПРИВАРНОЙ НОС	СЪЕМНИК
TM1	TM2		ПАЛЕЦ	ДЕРЖАТЕЛЬ ¹		ПАЛЕЦ	ДЕРЖАТЕЛЬ ¹			
TM1	TM1	MT1E MT1EX MT1V	2MT1P	2MJ1 STR	-	-	-	1MT1WC140 1MT1WL140 1MT1WR140	1MT1WN	3MT3/4-1
	TM2	MT2EX MT2U MT2W	2MT2P	2MJ2 STR						
	TM3	-	-	-	5MT32			1MT3WC140 1MT3WC160 1MT3WL160 1MT3WR160	1MT3WN	3MT3/4-1

¹ Держатель пальца поставляется с коронкой и промежуточным адаптером, но может быть заказан отдельно при необходимости.



СИСТЕМА ЗУБ-АДАПТЕР STARMET



Наша проверенная безударная система крепления зубьев и адаптеров гарантирует повышенную производительность и максимальную надежность эксплуатации для экскаваторов, колесных погрузчиков и драглайнов даже в самых тяжелых и нагруженных условиях добычи полезных ископаемых.

Преимущества и Особенности



СОКРАЩЕННЫЕ И БЕЗОПАСНЫЕ РЕМОНТЫ

Смена наших зубьев происходит быстро и безопасно благодаря нашему **безударному крепежу**. Он интуитивно понятен, прост в использовании и обеспечивает отличную фиксацию, предотвращая тем самым потерю зубьев.



ПОВЫШЕННАЯ ПРОИЗВОДИТЕЛЬНОСТЬ

Самозатачивающиеся конструкции обеспечивают нашим режущим инструментам высокую степень проникновения в течение всего срока службы, сохраняя высокую производительность вашей машины.



БОЛЕЕ ДЛИТЕЛЬНОЕ ВРЕМЯ ЭКСПЛУАТАЦИИ

Благодаря **оптимальному соотношению изнашиваемых материалов** и распределению износа, наш режущий инструмент служит дольше, снижая ваши эксплуатационные расходы.



ОПТИМАЛЬНАЯ ПРОИЗВОДИТЕЛЬНОСТЬ

Благодаря нашему **широкому ассортименту продукции** мы можем подобрать решение для практически любой машины на рынке и предложить конкретные конструкции зубьев для каждого применения.

Варианты Исполнения Зубьев для Экскаваторов и Драглайнов

STARMET										
ИСПОЛНЕНИЕ ЗУБА	УГОЛЬ (C)	ДОЛОТО ЭКСТРА (CX)	ЭКСТРА (E1)	ЭКСТРА X (EX)	ЭКСТРА XX (EXX)	УДАРНЫЕ НАГРУЗКИ (I)	ПРОНИКНОВЕНИЕ (P)	УНИВЕРСАЛЬНЫЙ (U)	ВЕКТОР (V)	ДВОЙНОЙ ВЕКТОР (W)
ПРОНИКНОВЕНИЕ	●●●	●○○	●●○	●●○	●○○	●○○	●●○	●●○	●●●	●●●
АБРАЗИВНОСТЬ	○○○	●●●	●●○	●●●	●●●	●○○	●○○	●●○	●○○	●○○
УДАРНЫЕ НАГРУЗКИ	○○○○	●●○○	●●○○	●●○○	●●○○	●●●●	●●●○	●●○○	●○○○	●●○○

Конструкция Зубьев для Колесных Погрузчиков

STARMET					
ИСПОЛНЕНИЕ ЗУБА	АБРАЗИВНОСТЬ (A)	АБРАЗИВНОСТЬ X (AX)	ДЕЛЬТА (D)	УСИЛЕННЫЙ (H)	УДАРНЫЕ НАГРУЗКИ (I)
ПРОНИКНОВЕНИЕ	●●○	●●○	●●●	●○○	●●●
АБРАЗИВНОСТЬ	●●○	●●○	●●○	●●●	●○○
УДАРНЫЕ НАГРУЗКИ	●●○○	●○○○	●○○○	●○○○	●●●●

Выберите свой Адаптер



ЦЕНТРАЛЬНЫЙ АДАПТЕР (WC / WLD / WRD)



РАЗРЕЗНЫЕ АДАПТЕРЫ (WS)



УГЛОВОЙ АДАПТЕР (WL / WR)

Изнашиваемые Крышки для Дополнительной Защиты

В качестве опции все адаптеры могут быть снабжены механической изнашиваемой крышкой. Мы предлагаем три различных варианта исполнения крышек для эффективной защиты приварных адаптеров от быстрого износа.



M / M-A



MS



ML



STARMET ROPE SHOVELS

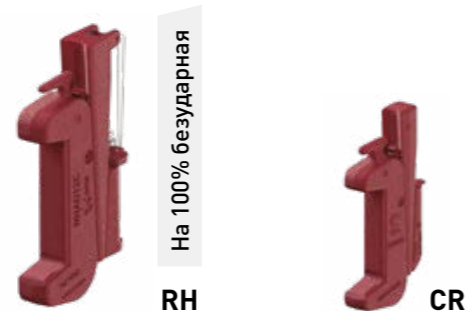

На 100% безударная

RH

CR

STARMET ROPE SHOVELS - это линейка продуктов, специально ориентированная на различные требования применения канатных экскаваторов.

Выбирайте между безударным и обычным крепежом, который поставляется в 3-х компонентных комплектах, состоящих из скобы, клина и перевернутого клина. Дополнительные аксессуары включают в себя увеличенные клинья для бывших в эксплуатации режущих кромок.



Посмотрите наше демонстрационное видео в формате 3D!
Безударный храповый крепеж

Преимущества и Особенности



СОКРАЩЕННЫЕ И БЕЗОПАСНЫЕ РЕМОНТЫ

Смена наших зубьев происходит быстро и безопасно благодаря нашему **безударному крепежу**. Он интуитивно понятен, прост в использовании и обеспечивает отличную фиксацию, предотвращая тем самым потерю зубьев.



ПОВЫШЕННАЯ ПРОИЗВОДИТЕЛЬНОСТЬ

Самозатачивающаяся конструкция обеспечивают нашим режущим инструментам высокую степень проникновения в течение всего срока службы, сохраняя высокую производительность вашей машины.



БОЛЕЕ ДЛИТЕЛЬНОЕ ВРЕМЯ ЭКСПЛУАТАЦИИ

Благодаря **оптимальному соотношению изнашиваемых материалов** и распределению износа, наш режущий инструмент служит дольше, снижая ваши эксплуатационные расходы.



WH10*
WH12*
WR6*

ОПТИМАЛЬНАЯ ПРОИЗВОДИТЕЛЬНОСТЬ

Благодаря нашему **широкому ассортименту продукции** мы можем подобрать решение для практически любой машины на рынке и предложить конкретные конструкции зубьев для каждого применения.

Найдите свою Конструкцию Зубьев

STARMET ДЛЯ КАНАТНЫХ ЭКСКАВАТОРОВ							
ИСПОЛНЕНИЕ ЗУБА	ЭКСТРА (E1)	(RS)	(RSP)	(RSS)	(RSU)	(RSX)	(RSXX)
ПРОНИКНОВЕНИЕ	●●○	●●●	●●●	●●○	●●○	●●○	●○○
АБРАЗИВНОСТЬ	●●○	●●○	●●○	●●○	●●○	●●○	●●●
УДАРНЫЕ НАГРУЗКИ	●○○○	●○○○	○○○○	●●●●	●●●○	●●●○	●●●○

Выберите свой Адаптер

MTG предлагает две версии адаптеров для различных видов применения канатных экскаваторах. Обе версии могут использоваться с кромками WHISLER10*, WHISLER12* и с кромками с широким радиусом (WR6*), а также со стандартной или безударной крепежными системами.



УСИЛЕННЫЙ АДАПТЕР

- Специально разработан для работы с крепкими грунтами.
- Усиленная нижняя нога и два моста повышают надежность адаптера.
- Дополнительный изнашиваемый материал под нижней ногой увеличивает срок службы.
- Приварные мосты на обоих концах ног предотвращают раскрытие адаптера при очень высокой механической нагрузке.



СТАНДАРТНЫЙ АДАПТЕР

- Для работы с грунтами низкой и средней степени крепости.
- Оптимальное легкое исполнение, уменьшающее массу и стоимость при сохранении производительности.
- Опциональные механические изнашиваемые крышки защищают от ударных воздействий.

Изнашиваемые Крышки для Дополнительной Защиты

Адаптер может быть дополнительно оснащен механической изнашиваемой крышкой. Доступны две различные конструкции изнашиваемых крышек для эффективной защиты в зависимости от уровня абразивности грунта и типа применения.



M



MX



МЕЖЗУБЬЕВЫЕ ЗАЩИТЫ PROMET

Решения для защиты кромок различных горных машин основаны на прочной межзубьевой защите в сочетании с надежным безударным крепежом.

Преимущества и Особенности



МАКСИМАЛЬНАЯ НАДЕЖНОСТЬ

Наши высококачественные стали европейского производства доказали свою **прочность и твердость** даже в самых сложных условиях эксплуатации.



БОЛЕЕ ДЛИТЕЛЬНОЕ ВРЕМЯ ЭКСПЛУАТАЦИИ

Благодаря **оптимальному соотношению изнашиваемых материалов и распределению** износа конструкций наших защит они служат дольше, снижая эксплуатационные расходы.



СОКРАЩЕННЫЕ И БЕЗОПАСНЫЕ РЕМОНТЫ

Наши инновационные и простые в использовании **безударные крепления** повышают безопасность и эффективность ваших операций, сокращая время простоя.



ПОВЫШЕНИЕ ПРОИЗВОДИТЕЛЬНОСТИ

Наша линейка **самозатачивающихся** боковых и межзубьевых защит повышает наполняемость ковша, а оптимальная защита увеличивает его емкость.

Межзубьевые Защиты для Пластинчатых Кромок

Защиты PROMET для пластинчатых режущих кромок специально разработаны для экскаваторов и колесных погрузчиков и доступны в центральном или правом / левом дельтовидном исполнении.



Межзубьевые Защиты для Литых Кромок

Разработанные специально для серии TERRA, межзубьевые защиты PROMET оптимально защищают литые кромки, увеличивая срок их эксплуатации и снижая затраты на ремонты. Доступны различные варианты исполнения межзубьевых защит, которые обеспечивают повышенную проникающую способность или могут использоваться в сложных эксплуатационных условиях для защиты от ударных воздействий и абразивного износа.



Межзубьевые Защиты для Канатных Экскаваторов

Защиты PROMET для канатных экскаваторов специально разработаны для кромок ВК600* с широким радиусом.

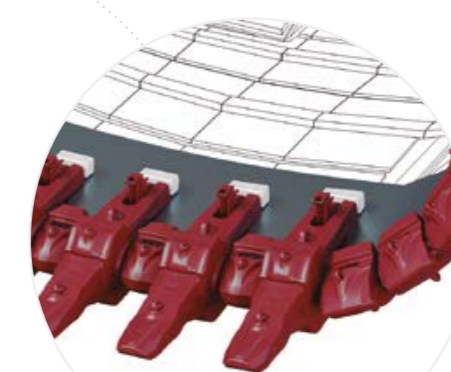



БОКОВЫЕ ЗАЩИТЫ PROMET

Решения для защиты боковых стенок ковша при ведении различных горных работ с надежным безударным крепежом.

Преимущества и Особенности



МАКСИМАЛЬНАЯ НАДЕЖНОСТЬ

Наши высококачественные стали европейского производства доказали свою **прочность и крепость** даже в самых сложных условиях эксплуатации.



БОЛЕЕ ДЛИТЕЛЬНОЕ ВРЕМЯ ЭКСПЛУАТАЦИИ

Благодаря **оптимальному соотношению изнашиваемых материалов и распределению** износа конструкций наших защит они служат дольше, снижая эксплуатационные расходы.



СОКРАЩЕННЫЕ И БЕЗОПАСНЫЕ РЕМОНТЫ

Наши инновационные и простые в использовании **безударные крепления** повышают безопасность и эффективность ваших операций, сокращая время простоя.



ПОВЫШЕНИЕ ПРОИЗВОДИТЕЛЬНОСТИ

Наша линейка **самозаточивающихся** боковых и межзубьевых защит повышает наполняемость ковша, а оптимальная защита увеличивает его емкость.

Боковая Защита U (≤ 60 mm)

Переворачиваемые защиты со степенью изнашиваемости первоначального материала до 70% для стандартных видов применения и боковых стенок толщиной до 60 мм. Крепежная система PROMET II с пальцем и держателем обеспечивает максимальную надежность, а также быструю и безопасную замену.



Боковая Защита UX (60-140 mm)

Исключительно надежная конструкция со степенью изнашиваемости первоначального материала до 70% идеально подходит для сложных эксплуатационных условий и обеспечивает особые преимущества при работе с особо крепкими породами. Крепежная система PROMET II с пальцем и держателем обеспечивает максимальную надежность, а также быструю и безопасную замену.



Боковые Защиты UX-S (80-140 mm)

Защиты UX-S специально разработаны для ковшей большего размера с толщиной боковой стенки от 80 до 140 мм. Их прочная симметричная конструкция гарантирует максимальную надежность в сложных эксплуатационных условиях и позволяет осуществить переворот для увеличения срока службы.

Для использования крепежной системы PROMET III не требуется просверливать отверстия в боковых стенках. Приварное основание + система крепления в сочетании с приварными ограничителями гарантируют максимальную надежность, а также быструю замену.





НАШИ РЫХЛИТЕЛИ



Оптимальное проникновение и более длительный срок службы рыхлителя вашего бульдозера в самых сложных условиях рыхления.

Преимущества и Особенности



МАКСИМАЛЬНАЯ НАДЕЖНОСТЬ

Наши стали предназначены для того, чтобы выдерживать самый высокий уровень механических нагрузок. Низкий уровень содержания примесей и структура, полученная в результате специальной термообработки, оптимизируют **соотношение твердости и ударной вязкости.**



ПОВЫШЕННАЯ ПРОИЗВОДИТЕЛЬНОСТЬ

Конструкции наших зубьев **обеспечивают остроту** в течение всего срока службы, гарантируя высокую проникающую способность и сохраняя высокую производительность вашей машины.



БОЛЕЕ ДЛИТЕЛЬНОЕ ВРЕМЯ ЭКСПЛУАТАЦИИ

Благодаря **оптимальному соотношению изнашиваемых материалов** и их распределению наши рыхлители служат дольше, сокращая время простоя и эксплуатационные расходы.



СОКРАЩЕННЫЕ И БЕЗОПАСНЫЕ РЕМОНТЫ

Замена зубьев и защит стоек происходит быстро и безопасно благодаря **безударной системе крепления.** Она интуитивно понятна, проста в использовании и обеспечивает надежную фиксацию, предотвращая тем самым потерю зубьев.

Найдите свою Конструкцию Зубьев

ИСПОЛНЕНИЕ ЗУБА	RIPMET					
	АБРАЗИВНОСТЬ (AX)	УДАРНЫЕ НАГРУЗКИ (II)	ПРОНИКНОВЕНИЕ (P)	ПРОНИКНОВЕНИЕ (PX)	СТАНДАРТНЫЙ (S)	ВЕКТОР (V)
ПРОНИКНОВЕНИЕ	●○○	●●○	●●●	●●○	●●○	●●○
АБРАЗИВНОСТЬ	●●●	●○○	●●○	●●○	●●○	●●○
УДАРНЫЕ НАГРУЗКИ	●○○○	●●●●	●●○○	●●○○	●○○○	●○○○

Выберите свой Адаптер

Благодаря адаптеру RIPMET (WA) и приварному носу (WN), стойки бульдозеров любого размера можно снабдить рыхлителями MTG как при первой установке, так и во время техобслуживания.



WA



WN

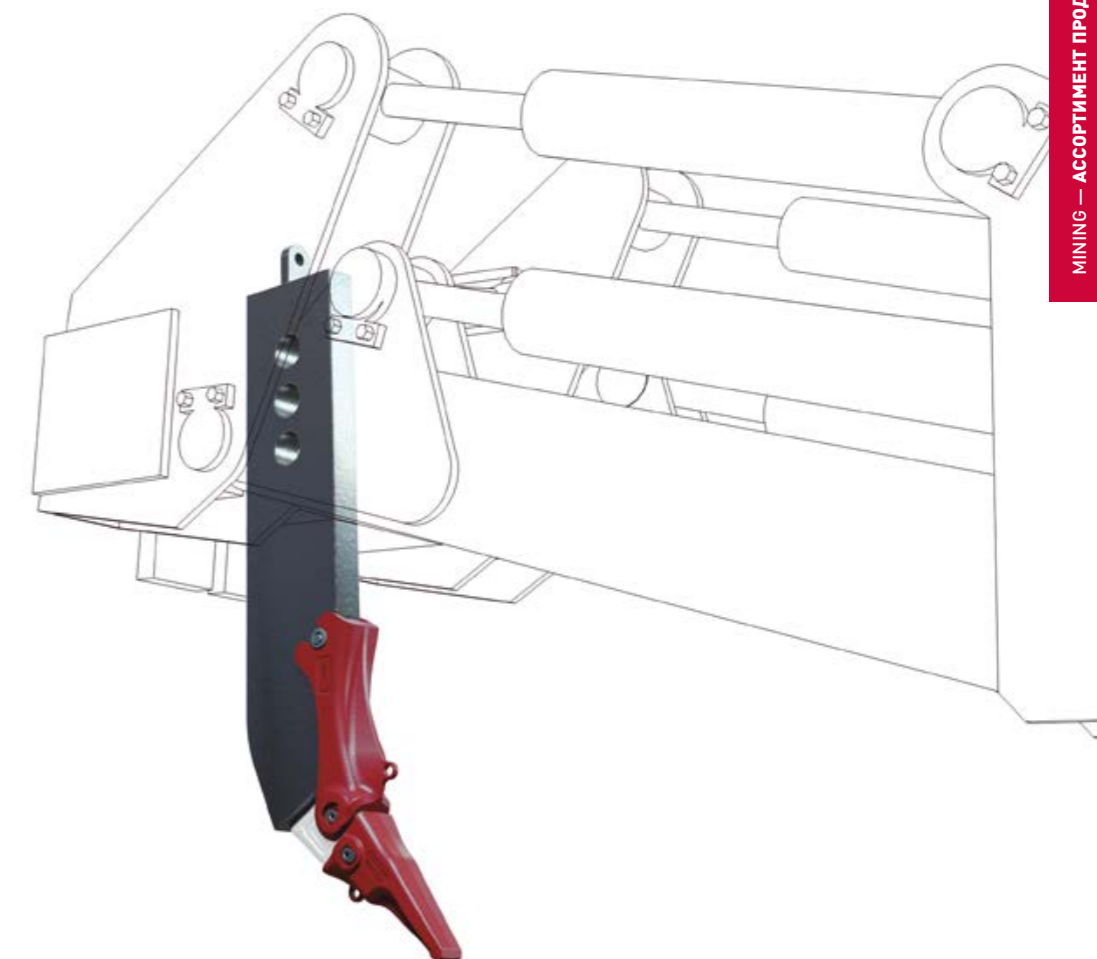



ЗАЩИТЫ ДЛЯ КАНАТНЫХ ЭКСКАВАТОРОВ

Для Ковшей, Предназначенных для Крепких Пород (HR)



Межзубьевые защиты можно использовать с безударной крепежной системой.



Угловые и верхние боковые защиты можно использовать с безударной крепежной системой.

Для Ковшей с Широким Радиусом (WR)



Межзубьевые защиты WH12* можно использовать с безударной крепежной системой.



Межзубьевые защиты BK600* используются со стандартным пальцем.

Для Ковшей в Исполнениях VI и VII



Межзубьевые защиты можно использовать с безударной крепежной системой.



Угловые и верхние боковые защиты можно использовать с безударной крепежной системой.



ЗАЩИТЫ РЕЖУЩЕЙ КРОМКИ ДЛЯ ПДМ

Изготовленные из нашей эксклюзивной и сверхпрочной стали, приварные защиты режущей кромки для ПДМ специально предназначены для подземной добычи полезных ископаемых.

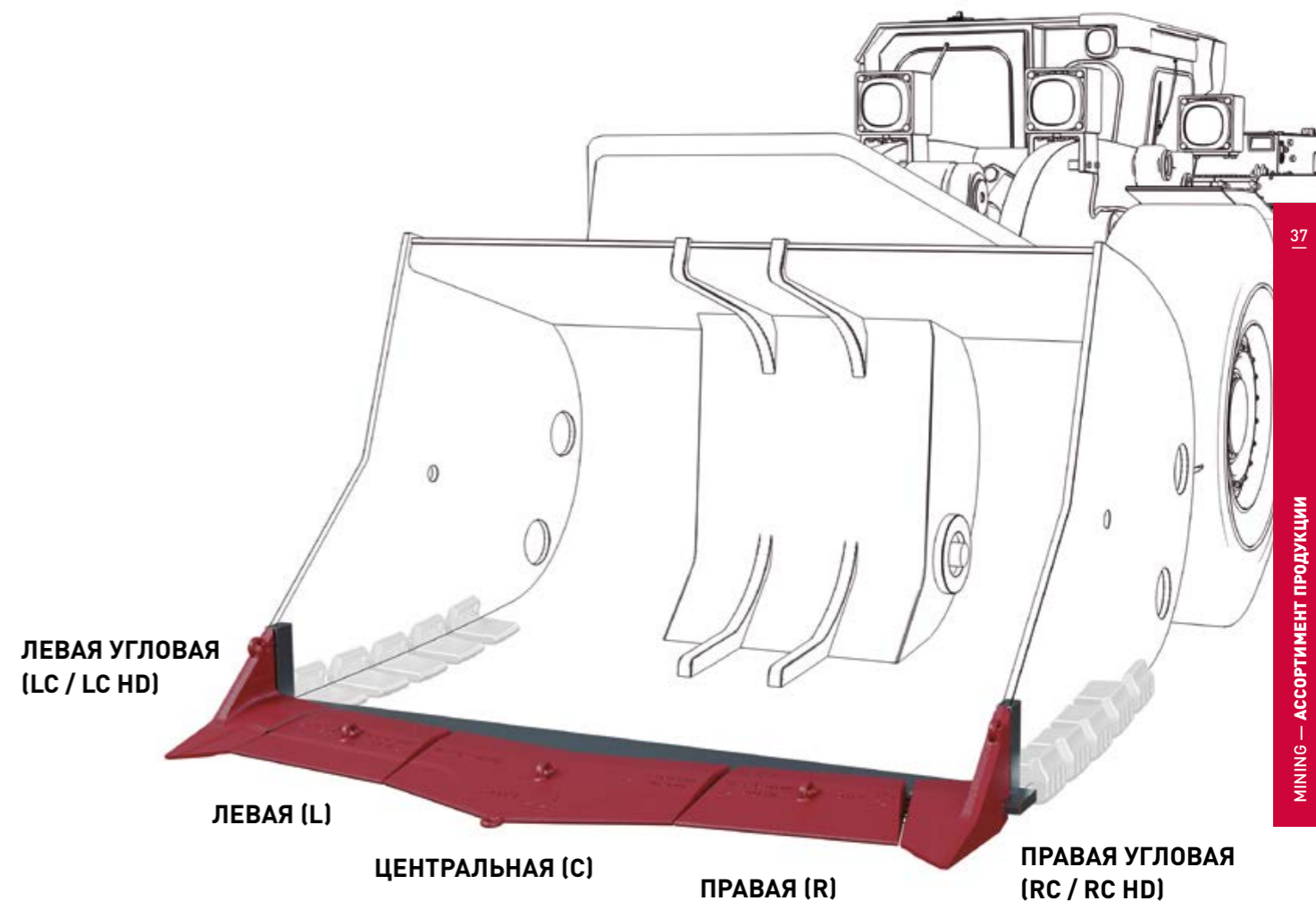

Выберите свой тип Угловой Защиты

В зависимости от условий ваших подземных горных работ и типа грунта вы можете выбрать стандартный (LC / RC) или сверхпрочный (LC HD / RC HD) тип угловой защиты для большей сопротивляемости нагрузкам и увеличенного срока эксплуатации.



RC



RC HD



НАКЛАДНЫЕ МЕЖЗУБЬЕВЫЕ ЗАЩИТЫ ДЛЯ ПОГРУЗЧИКОВ

Накладные полустреловидные межзубьевые защиты являются альтернативным вариантом защиты кромок, специально разработанным для горных погрузчиков. В стандартном и усиленном исполнениях они подходят для центральной или дельтовидной правой / левой позиций.



BCX



BLDX / BLRX

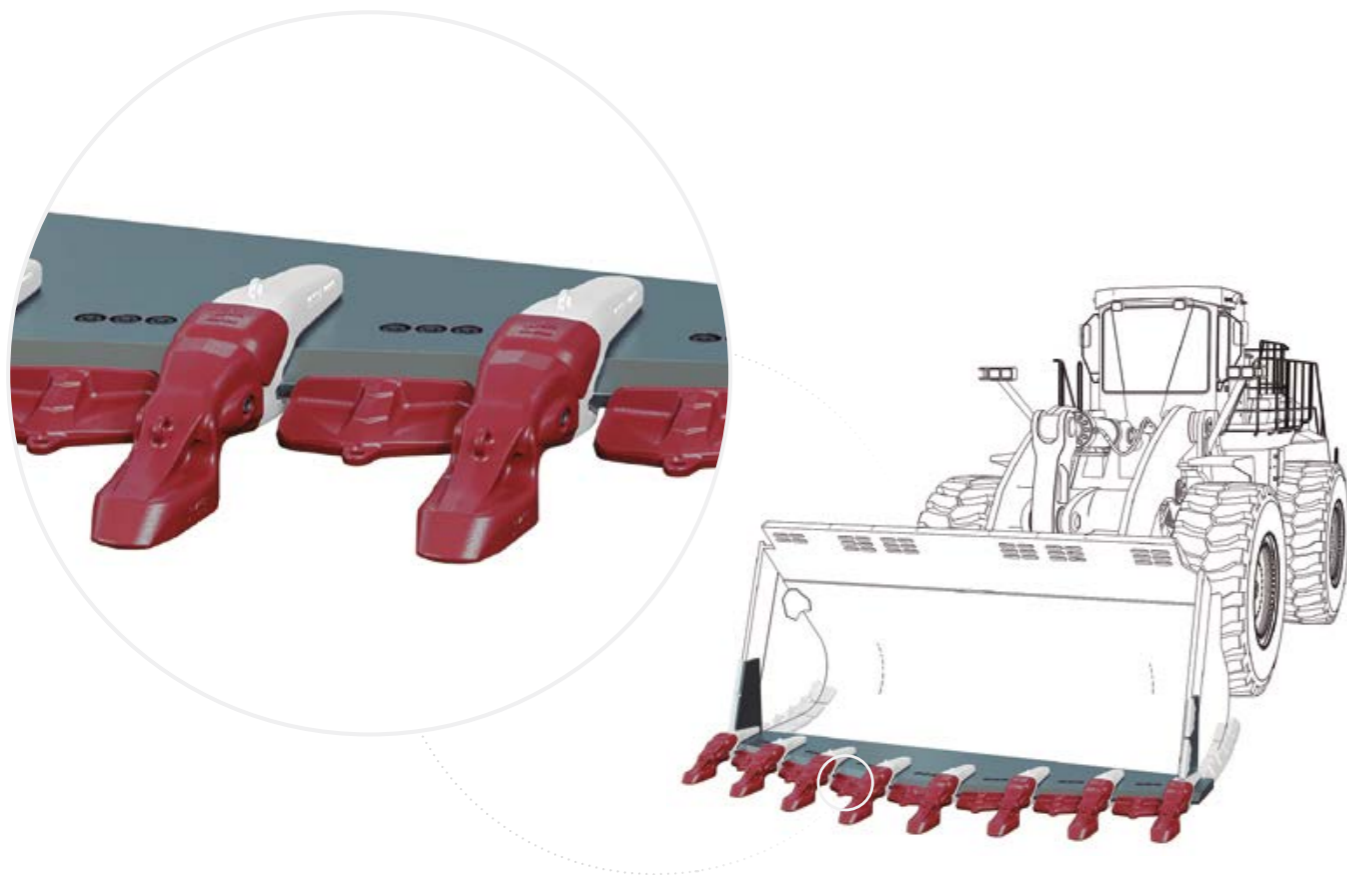

ДОПОЛНИТЕЛЬНЫЕ ЗАЩИТЫ



ПРИВАРНЫЕ МЕЖЗУБЬЕВЫЕ ЗАЩИТЫ

Подходят для экскаваторов с пластинчатой режущей кромкой, доступны в центральном или правом/левом дельтовидном исполнениях.



ПРИВАРНЫЕ ЗАЩИТЫ

Приварные боковые защиты в стандартном или усиленном исполнениях для экскаваторов с пластинчатой режущей кромкой и колесных погрузчиков.



ПРИВАРНЫЕ ЗАЩИТЫ ПЯТЫ КОВША

Дополнительная защита ковшей экскаваторов, погрузчиков и погрузочно-доставочных машин в стандартном или усиленном исполнениях.



АЛЬТЕРНАТИВНЫЕ ЗАПАСНЫЕ ЧАСТИ ДЛЯ БУЛЬДОЗЕРОВ

Быстрая и безопасная замена благодаря инновационной системе крепления, которая обеспечивает отличную фиксацию.



РЫХЛИТЕЛЬ CATERPILLAR®

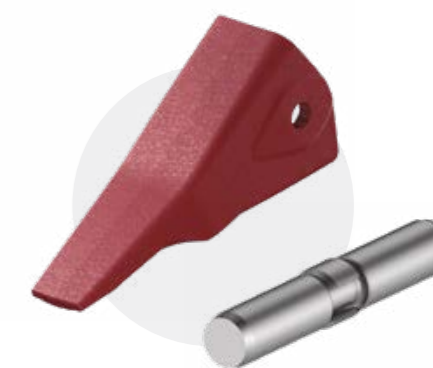

РЫХЛИТЕЛЬ KOMATSU®



Страна:
Австралия, Джеллинба

Грунт:
Угольные вскрышные породы

Степень абразивности:
Низкий

Уровень ударной нагрузки:
Средний



Страна:
Австралия, Коппабелла

Грунт:
Угольные вскрышные породы

Степень абразивности:
Низкий

Уровень ударной нагрузки:
Средний

Машина

Бренд: **НИТАСИ***
 Модель: **EX5600 - Обратная лопата**
 Тип машины: **Экскаватор**
 Вес: **550 т**

Конфигурация Ковша

TERRA: **1MT5CL169 TERRA**
 TWINMET: **MT4W / 5MT54**
 PROMET (Режущая кромка): **4MX5CL169T-P**
 PROMET (Боковая защита): **4MY120U760X**



Машина

Бренд: **CATERPILLAR***
 Модель: **CAT6060 - Обратная лопата**
 Тип машины: **Экскаватор**
 Вес: **599 т**

Конфигурация Ковша

TERRA: **1MT5CL169 TERRA**
 TWINMET: **MT4P / 5MT54**
 PROMET (Режущая кромка): **4MX5CL169T**
 PROMET (Боковая защита): **4MY140U800X**





 **MTG CAST LIPS / TERRA**

Страна:
Мексика

Грунт:
Глина и известняк

Степень абразивности:
Низкий

Уровень ударной нагрузки:
Высокий

Машина

Бренд: **HITACHI***
 Модель: **EX5600**
 Тип машины: **Экскаватор**
 Вес: **550 т**

Конфигурация Ковша

TERRA: **1MT5CL169 TERRA**
 TWINMET: **MT4W**
5MT54
 PROMET (Режущая кромка): **4MX5CL169T-P**
 PROMET (Боковая защита): **4MY120U760X**



 **MTG SYSTEMS**
/ STARMET
ROPE SHOVELS

Страна:
Бразилия

Грунт:
Железная руда

Степень абразивности:
Высокий

Уровень ударной нагрузки:
Высокий

Машина

Бренд: **CATERPILLAR***
 Модель: **7495 HR**
 Тип машины: **Канатный экскаватор**
 Вес: **1.390 т**

Конфигурация Ковша

STARMET **MA500RSX**
 ROPE SHOVELS: **1MA500WH12-0**
 PLUS (Режущая кромка): **4MA500WH12M**
4MLWH12BC250
 PLUS (Боковая защита): **4MBWH12BLL230 / BLR230**
4MBWH12BUL230 / BUR230





“
 Выбор MTG для такой деликатной работы является гарантией того, что проблем не возникнет.
 — BL Plant”



Страна:
Шотландия
 Грунт:
Глина и известняк

Степень абразивности:
Низкий
 Уровень ударной нагрузки:
Высокий

Машина

Бренд: **KOMATSU***
 Модель: **PC3000**
 Тип машины: **Экскаватор**
 Вес: **250 т**

Конфигурация Ковша

STARMET: **MA500E1**
 PROMET (Режущая кромка): **4MXB60X626**
 PROMET (Боковая защита): **4MY90U626X**



Страна:
Германия
 Грунт:
Гранит, песок, гравий

Степень абразивности:
Высокий
 Уровень ударной нагрузки:
Высокий

Машина

Бренд: **KOMATSU***
 Модель: **PC700**
 Тип машины: **Экскаватор**
 Вес: **70 т**

Конфигурация Ковша

STARMET: **MA120EX**
1MA120WC90/M
 PROMET (Режущая кромка): **4MX90L240-14A**
4MX90R240-14A
 PROMET (Боковая защита): **4MY50U600**
 PLUS (Защиты пяты): **4MB300ULH**





Страна:
Франция

Грунт:
Гнейсогранит

Степень абразивности:
Высокий

Уровень ударной нагрузки:
Средний

Машина

Бренд: **CATERPILLAR***
 Модель: **992K**
 Тип машины: **Колесный погрузчик**
 Вес: **100 т**

Конфигурация Ковша

STARMET: **MA120A**
1MA120WC70/M
4MA120HD-A
 PROMET (Режущая кромка): **4MB70BCX-A**
4MB70BRDX-A
4MB70BLDX-A
 PROMET (Боковая защита): **4MY50U600**



Страна:
Португалия

Грунт:
Медь

Степень абразивности:
Средний

Уровень ударной нагрузки:
Высокий

Машина

Бренд: **EPIROC***
 Модель: **COPCO SCOOPTRAM**
 Тип машины: **ST14 LHD**
 Вес: **38 т**

Конфигурация Ковша

PLUS LHD
 Центральный: **4MLHD38C1050-7**
 Левый: **4MLHD38L696-7**
 Правый: **4MLHD38R696-7**
 Левый Угловой: **4MLHD38LC189-7**
 Правый Угловой: **4MLHD38RC189-7**





MTG

No limits innovation



mtgcorp.com



Загрузить
брошюру



Подпишитесь
на нас в
LinkedIn

ШТАБ-КВАРТИРА КОМПАНИИ MTG

📍 Carrer d'Àvila, 45
08005 Barcelona (Spain)
☎ (+34) 93 741 70 00
✉ info@mtg.es

MTG СЕВЕРНАЯ АМЕРИКА

📍 4740 Consulate Plaza Drive
Houston, TX 77032 (USA)
☎ +1 (281) 872 1500
✉ info@mtgcorp.us

MTG АВСТРАЛИЯ

📍 16 – 18 Thorpe Close
Welshpool, WA, 6106 (AUS)
☎ +61 8 6248 6513
✉ info.australia@mtg.es

Сертификаты Качества MTG

